

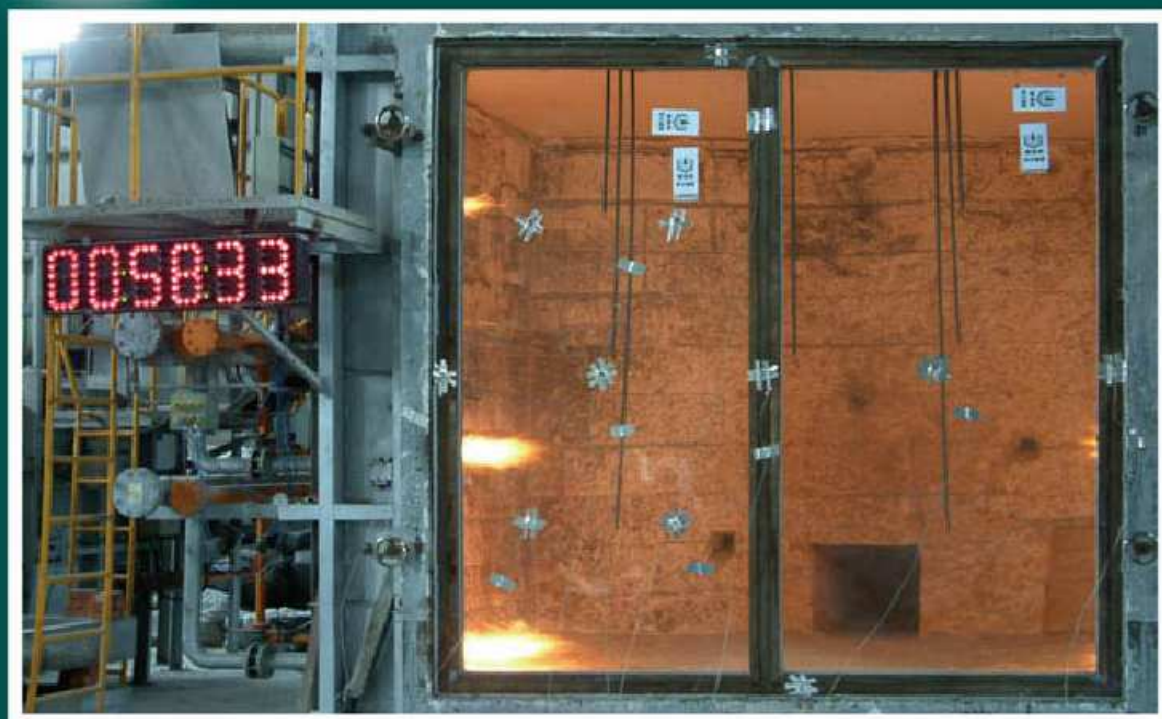

防火玻璃、門、窗 FIRE-RESISTANT GLASS



安全看得見



FIRE-RESISTANT GLASS

安全看得見

九龍防火玻璃

九龍開發事業有限公司



安全是邁向

明天的起點

九龍開發事業有限公司，鑒於國內防火玻璃長期被視為高單價商品，導致防火玻璃未能廣泛運用於國內建物，故自我期許，以提供「物美價廉」的防火玻璃為公司成立之宗旨。

從安全出發，九龍開發秉持著扎實、認真守護國人安全的態度，致力於推廣合乎內政部營建署規定防火玻璃、防火窗，防火五金系列產品，所有產品皆通過國家防火安全測試並完成許多標的性建築，如台大醫院附設心血管中心、台中文化創意園區、奇美實業台南樹谷園區、桃園國際機場第二航廈等，皆使用九龍開發之防火玻璃。

本公司主要業務項目為進口高品質防火玻璃，並製造專利防火五金組件，配合完整銷售服務，提升國內防火門、防火窗、防火牆之市場多元選擇性。以上防火產品之防火性能皆通過內政部營建署之「建築新技術新工法新設備及新材料認可」，並投保高達一億元之產品責任險，讓國人的生命安全更有保障。

此外，本公司的專利防火五金研發部門，透過最專業的設計與品質要求，研發出「180度隱藏式門弓器」及「運動式天地栓」，結合實用、操作簡單的特性，廣受使用者的青睞與好評。

▲ 產品責任保險投保證明書



Fire-resistant Glass

目錄

Contents

- 04** 防火玻璃簡介
- 06** 複層防火玻璃
- 07** 防火固定窗
施工圖
- 09** 防火推開窗
施工圖
- 10** 防火橫拉窗
施工圖
- 11** 防火玻璃隔間牆
敘述 & 施工圖
- 13** 防火橫拉門
施工圖
- 14** 防火推開門
施工圖

04

防火玻璃簡介 Fire-resistant Glass

主要作用在控制火勢蔓延、延燒與阻熱性能，是一種經過國家標準認定，經過指定實驗室耐火試驗能夠保持其耐火性和阻熱性能的特殊玻璃。

依現行國家標準耐火玻璃等級分為A、B、C三類：

A類 – 同時滿足耐火性能，阻熱性能要求的複合防火玻璃。

B類 – 船用防火玻璃。

C類 – 只滿足耐火完整性要求的單片防火玻璃。只適用於無阻熱性能要求的隔斷牆、防火窗、室外幕牆。

普通玻璃



▲ 周圍外牆玻璃炸裂引燃室內物品

防火玻璃



▲ 室外發生火災時，高強度單層防火玻璃有效抵禦火焰及煙霧入侵，保障室內生命和財物安全。

一般玻璃、強化玻璃、防火玻璃比較表

項目 玻璃種類	強度	防火效果	溫度之 急速變化	隔音效果	阻熱效果	阻煙效果
一般玻璃	1倍	低	易自爆	差	差	差
強化玻璃	3-5倍	中	可能自爆	中	中	中
防火玻璃	6-12倍	高	不易自爆	佳	佳	佳

FIRE-RESISTANT GLASS



▲ 測試實況
複層防火玻璃耐火測驗

▲ 實際案例 彰化成美醫院嬰兒室

GLASS SAFE



06

複層防火玻璃 Multilayer fire-resistant glass



複層防火玻璃是由兩層玻璃以及夾層防火膠複合而成，具有耐火性及阻熱性能的A類防火玻璃。

此類玻璃具有透光、防火(隔煙、隔火、遮擋熱輻射)、隔音、抗衝擊性能。在1000°C火焰中能維持一小時以上不炸裂，有效阻止火焰、煙霧蔓延。

適用於防火門視窗、防火窗、防火隔牆、採光罩、玻璃帷幕、防煙屏障、透視地板及其他需要既透明又防火的建築組件中。

注意事項

因為防火膠遇熱會起泡，不建議用於有陽光直射的外牆，常用於室內防火隔牆，既可以防火阻熱，也可以有一定的隔音效果。

適用標準 CNS14815、CNS11227

厚度(mm)	耐火時間(min)	重量(KG/SQ)	耐火溫度(°C)	阻熱後背火面平均溫度(°C)	隔音效果
6±1	30-60-120	10	840-925-1010	無阻熱性	約30分貝
8±1	30-60-120	15	840-925-1010	無阻熱性	約30分貝
25±2	60	45	約925	約120	約40分貝
30±2	72	52	約949	約140	約45分貝
55±3	120	60	約1010	約129	約50分貝

※請注意!! 玻璃加工成形後，不能進行切割、鑽孔、磨邊。

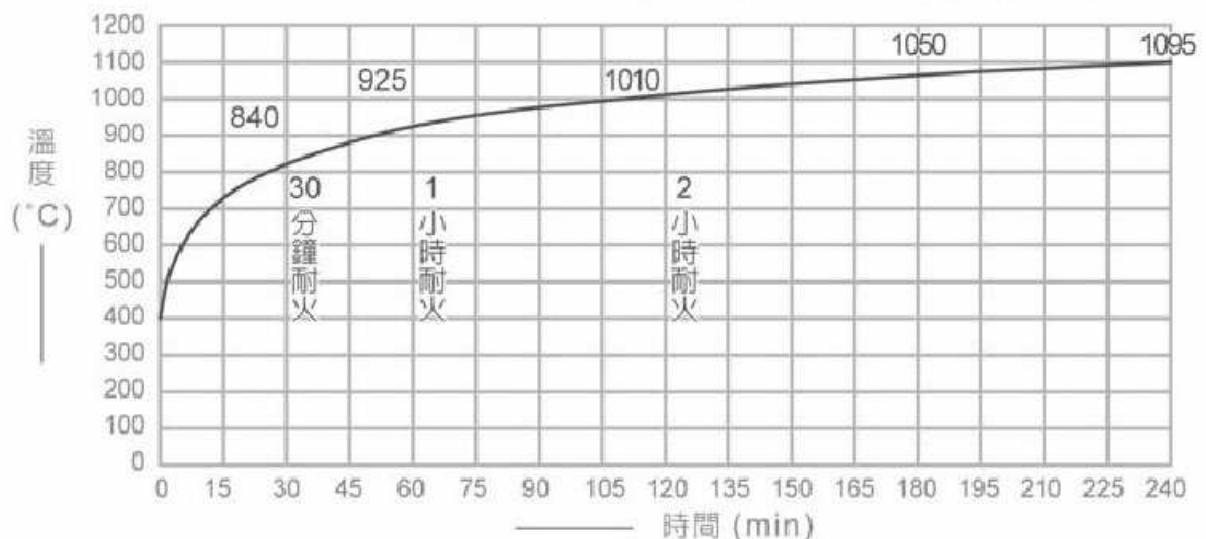

▲ 耐火標準加熱溫度-時間曲線圖

f(60B,30B) 防火固定窗標準圖

單層防火玻璃

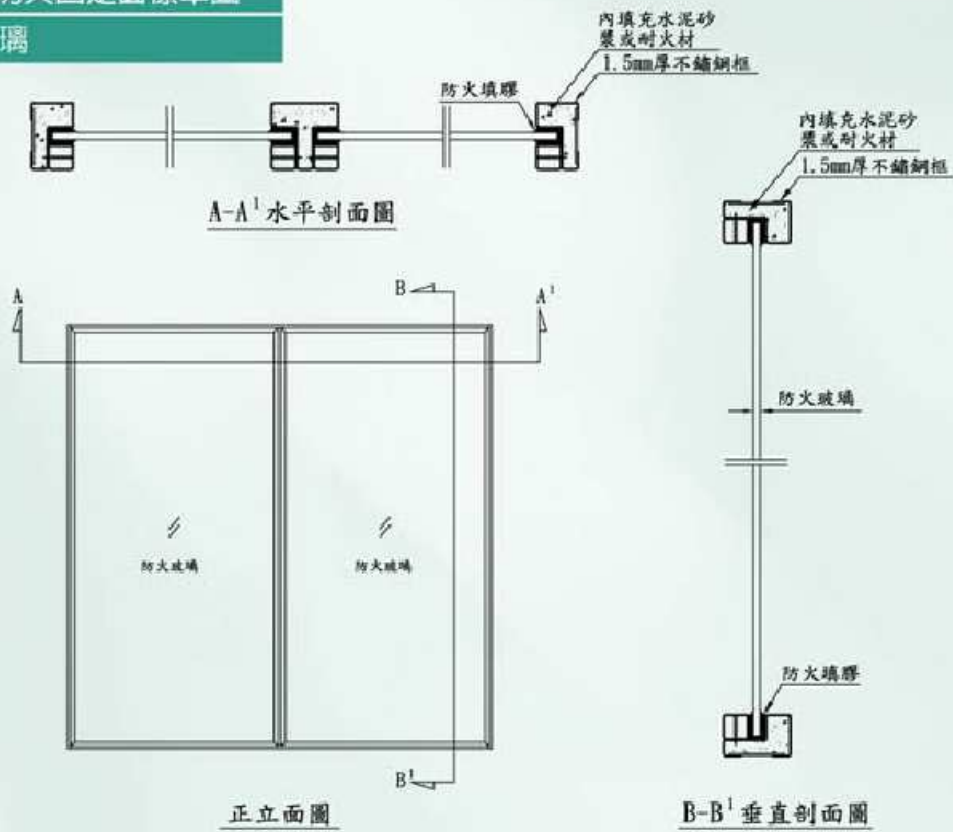

f(60A) 防火固定窗標準圖

複層防火玻璃

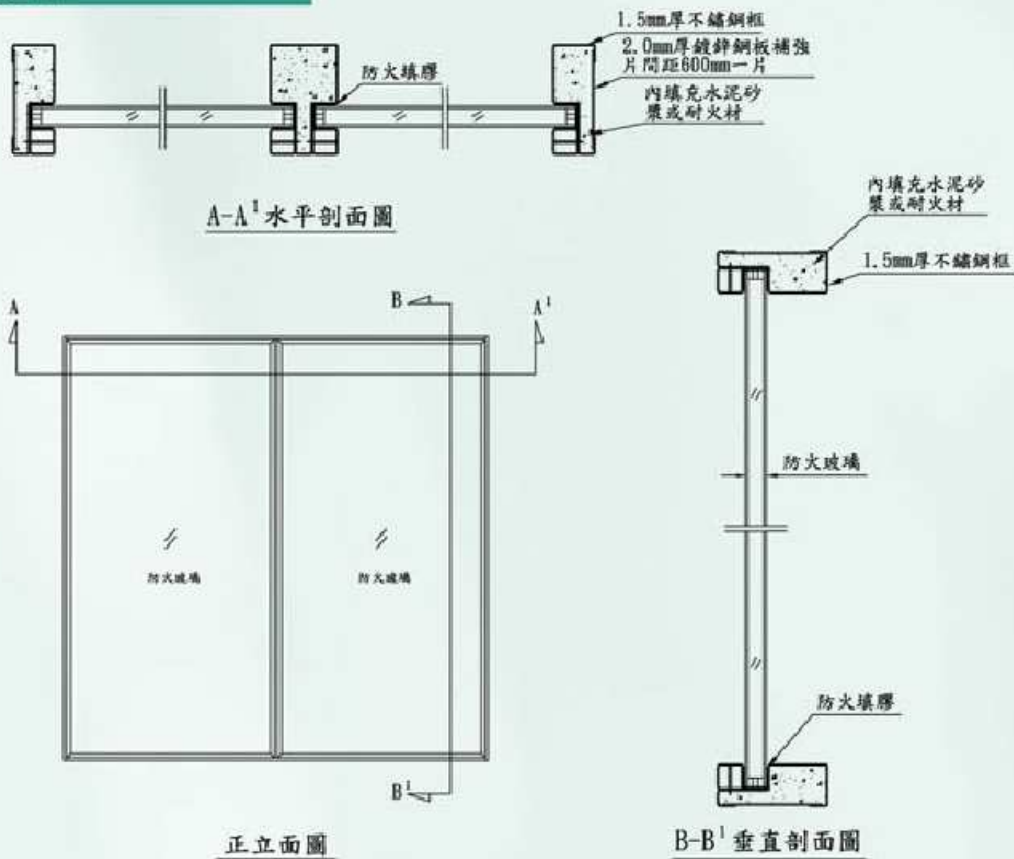

f(120A) 防火固定窗標準圖

複層防火玻璃

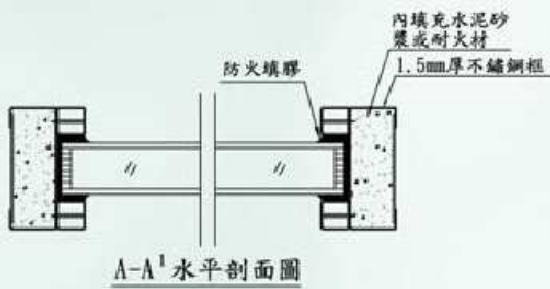

B-B' 垂直剖面圖

f(120A) 防火固定窗標準圖

複層防火玻璃

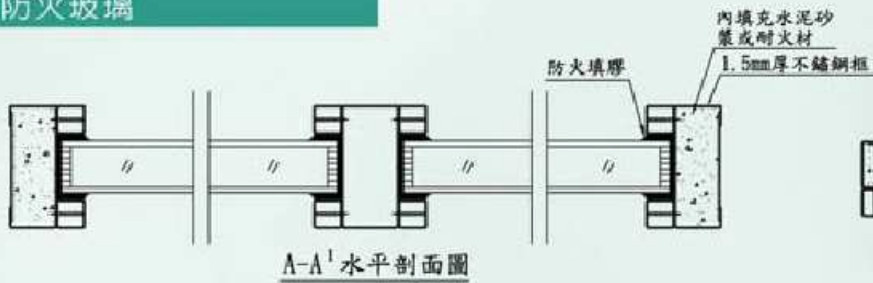

B-B' 垂直剖面圖

f(60B,30B) 防火推開窗標準圖

單層防火玻璃

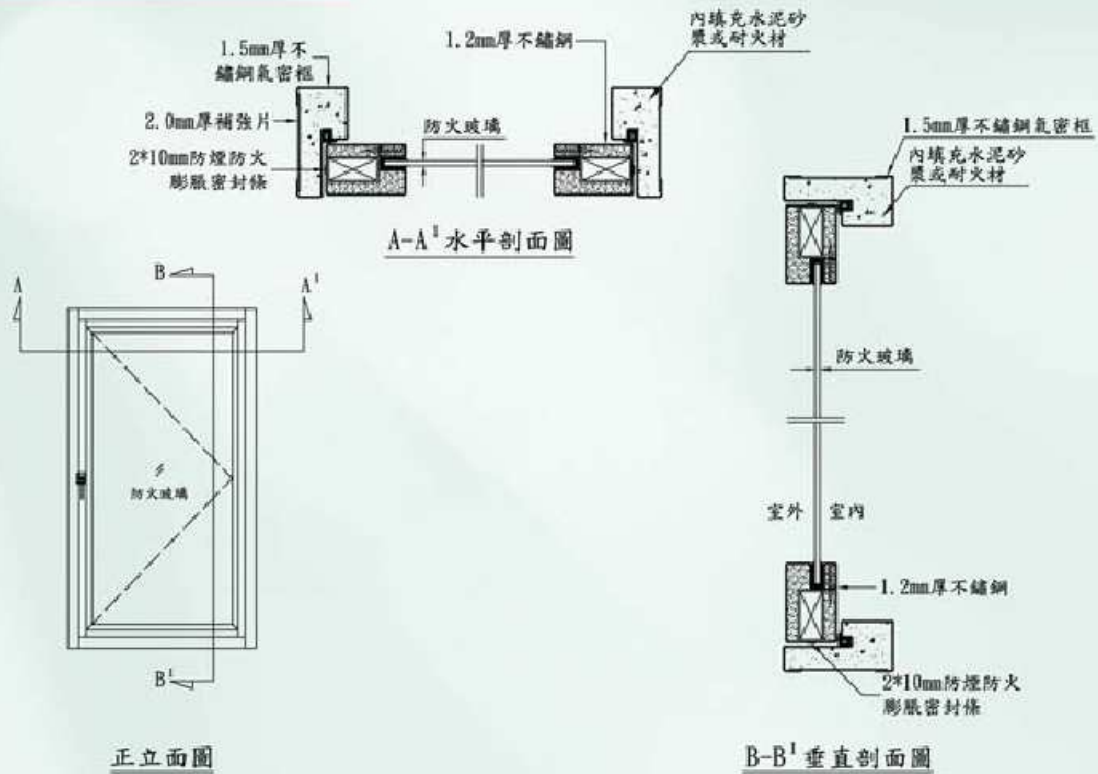

f(60A) 防火推開窗標準圖

複層防火玻璃

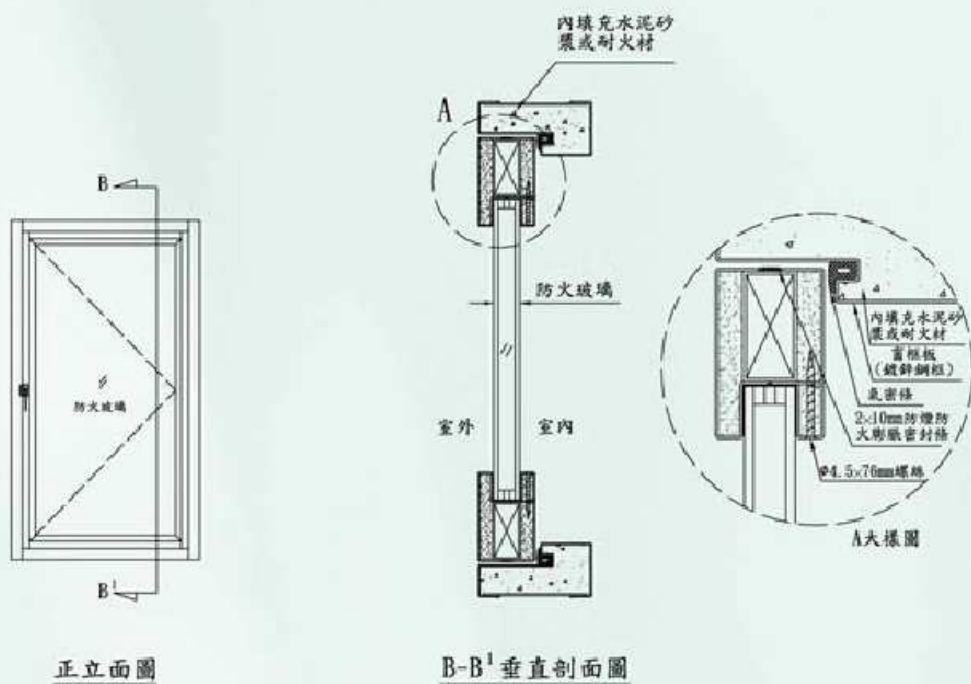

f(60B,30B) 防火橫拉窗標準圖

單層防火玻璃



A-A' 水平剖面圖

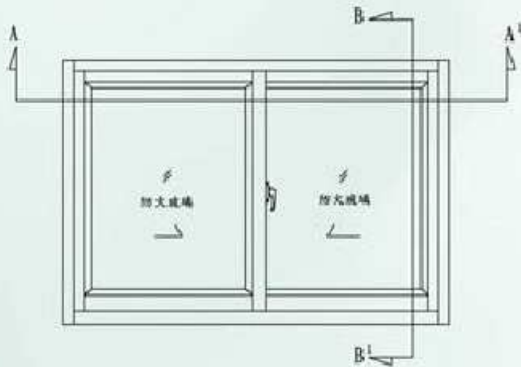

正立面圖(室內面)

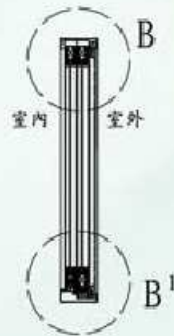

B-B' 垂直剖面圖

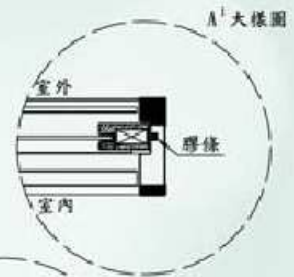

A¹ 大樣圖

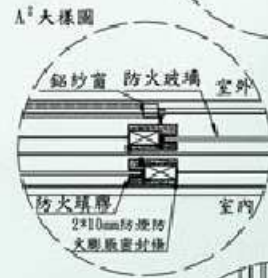

A² 大樣圖

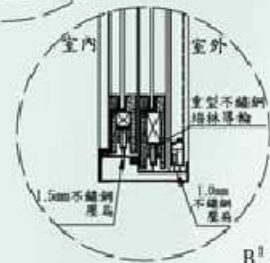

B¹ 大樣圖

f(60A) 防火橫拉窗標準圖

複層防火玻璃

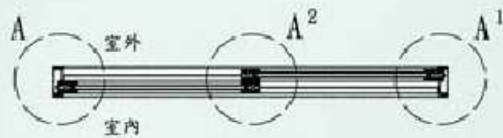

A-A' 水平剖面圖

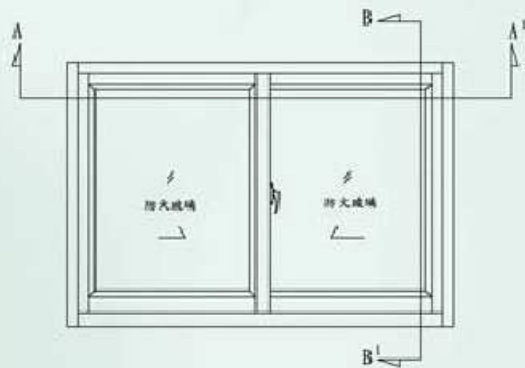

正立面圖(室內面)



B-B' 垂直剖面圖

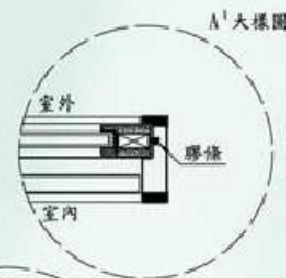

A¹ 大樣圖

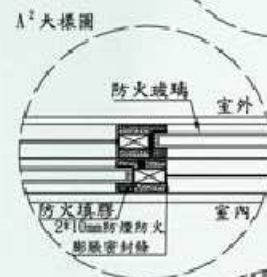

A² 大樣圖

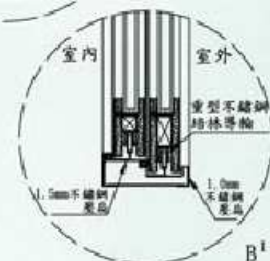

B¹ 大樣圖

11

防火玻璃隔間牆
Partition walls of fire-resistant glass



防火玻璃隔間牆最大淨尺寸可高達高度2866mm，寬度1400mm，玻璃標準厚度 28 ± 2 mm，組成為2層玻璃1層膠，其組成厚度約為5/18/5mm，單位面積重 50kg/m^2 ，同時具備1小時防火時效及阻熱性，符合內政部f(60A)的防火標準。

防火隔間牆是帶有防火結構件的防火玻璃隔斷系統，適用於各種室內空間的防火隔斷，常用空間除一般住戶，另有商場、博物館、商務中心及各大公共建設等。

九龍開發之防火玻璃隔間牆經過內政部之評定，符合內政部建築新技術、新工法、新設備及新材料認可書之防火固定窗及防火隔間牆，於室內防火時效達一小時。所謂防火一小時連續玻璃隔間牆，它包含玻璃、框架、陶瓷棉、填塞、五金與收飾組合成的一個完整系統(建築技術規則76條) 當火災發生時，「防火玻璃框系統」形成一道可以阻隔火焰、煙霧或燃燒產生的高溫毒氣擴散與蔓延的有效屏障。

f(60A) 防火玻璃隔間牆標準圖

複層防火玻璃

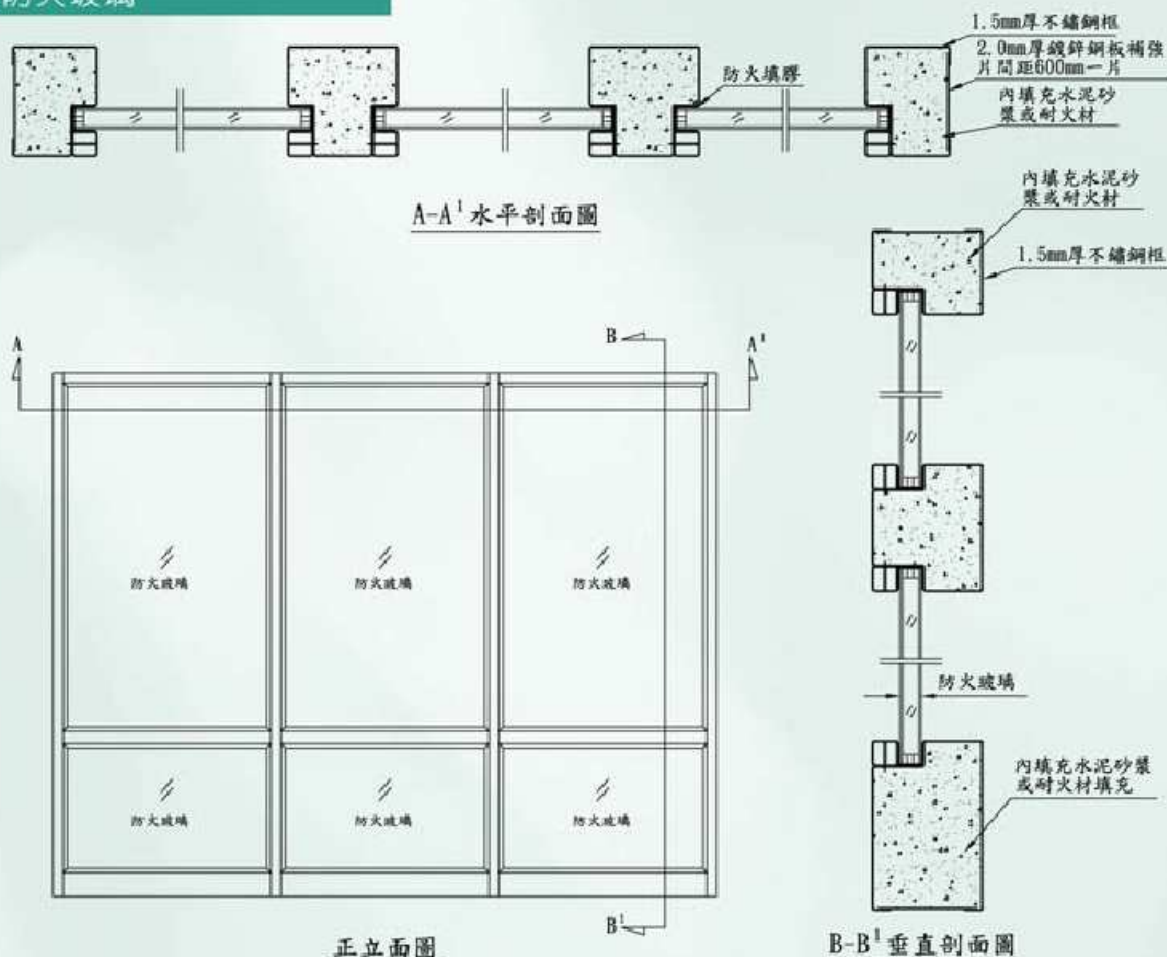



採用防火玻璃隔間
增加視覺無限空間

FIRE-RESISTANT GLASS



防火橫拉門單扇標準圖 (含自動門)

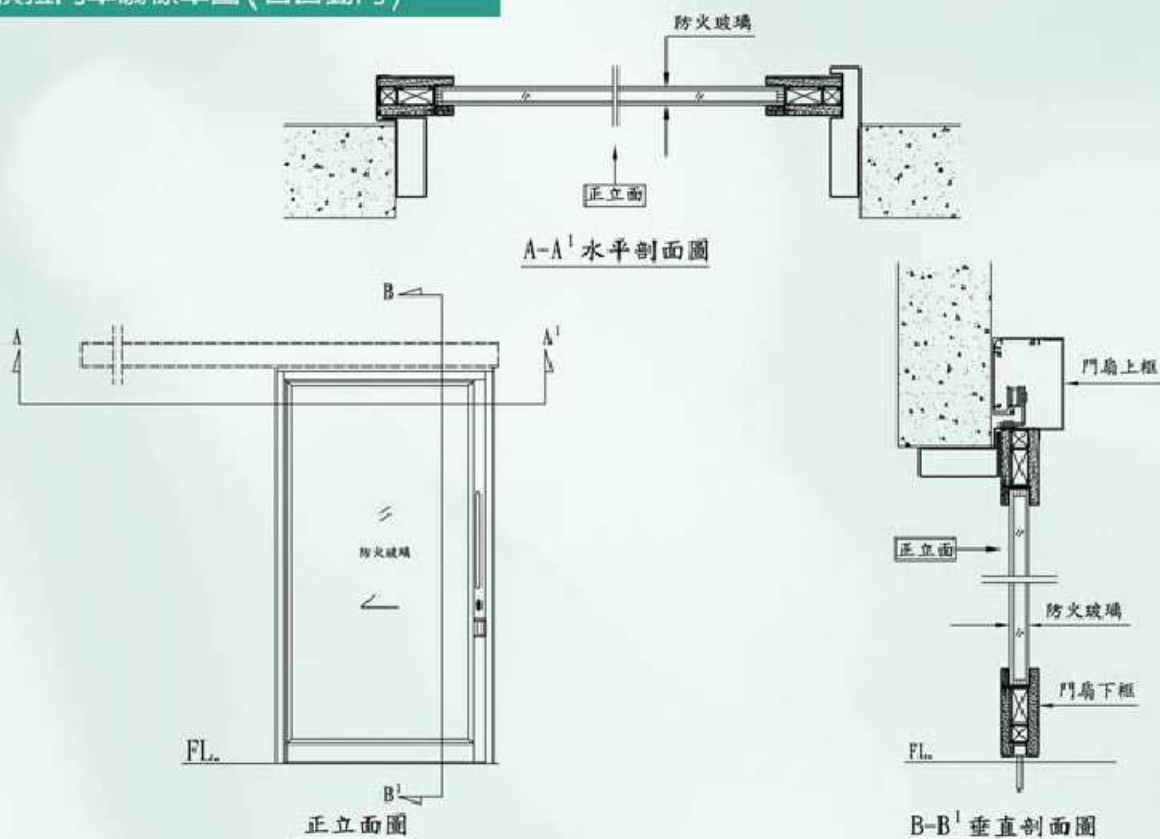

防火橫拉門雙扇標準圖 (含自動門)

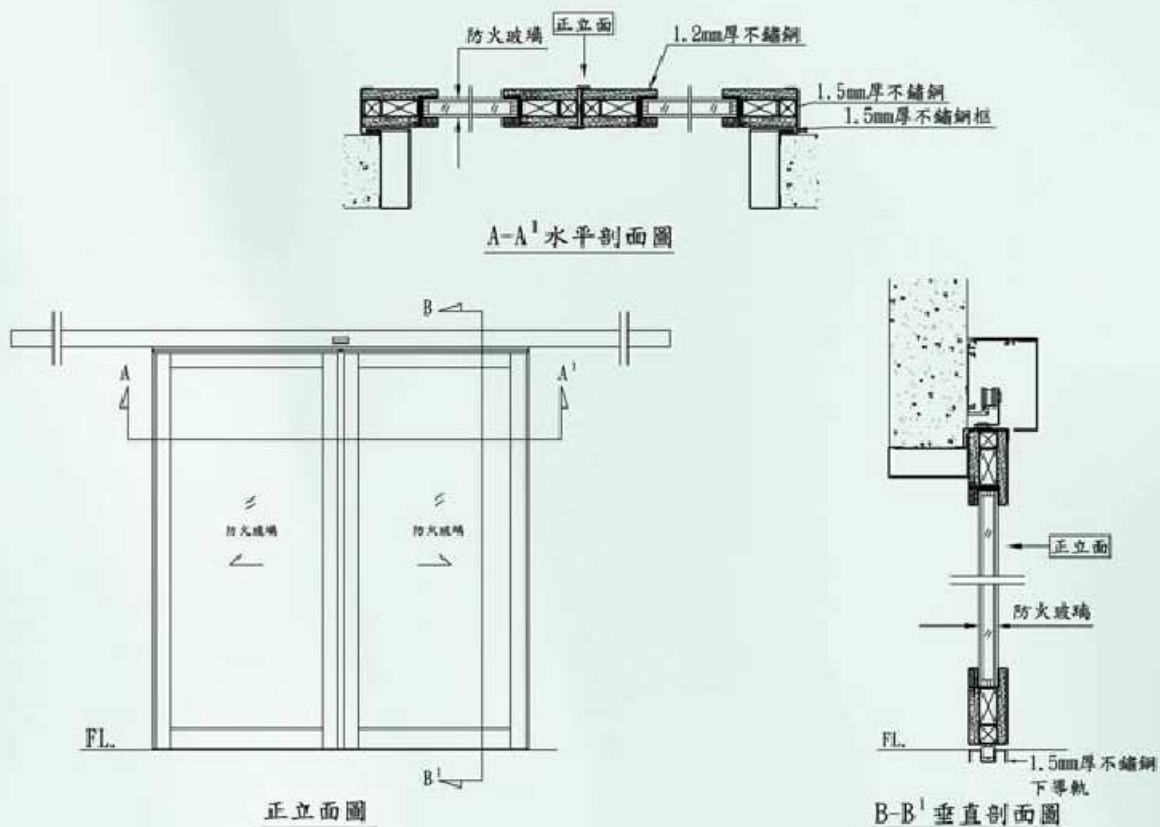

防火推開門單扇標準圖

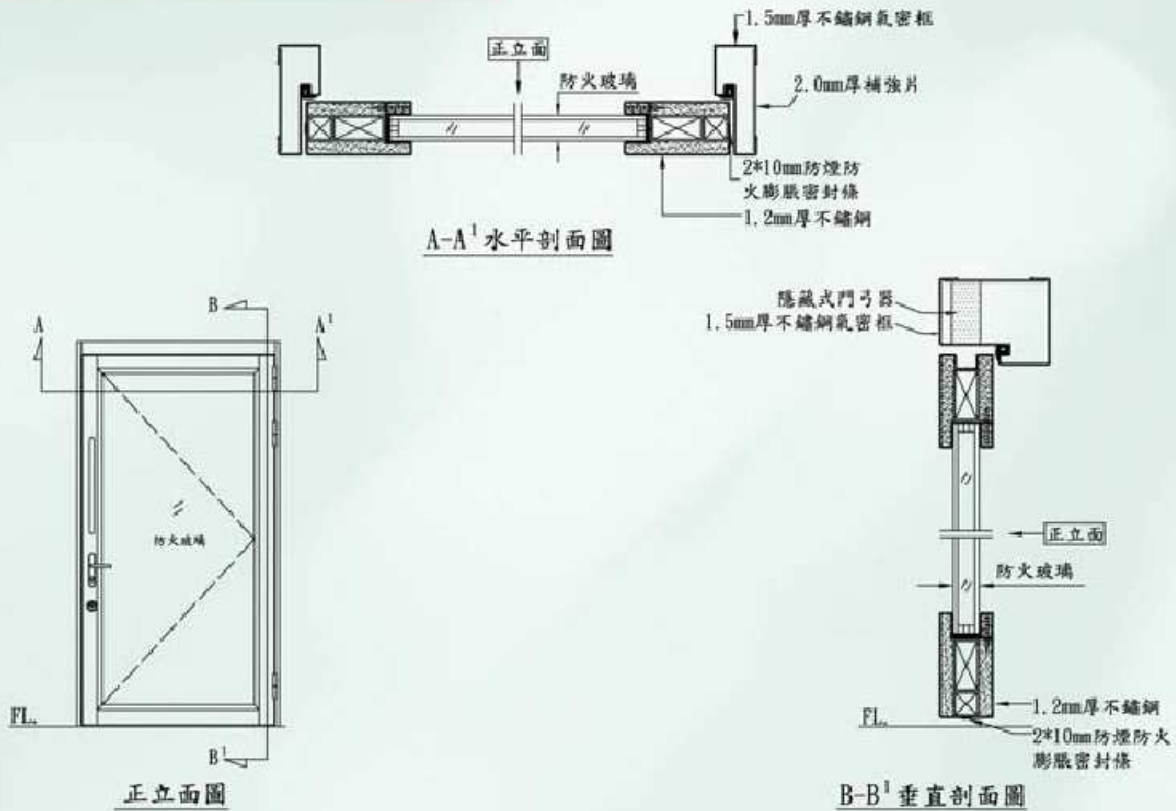

防火推開門雙扇 + 防火固定窗標準圖

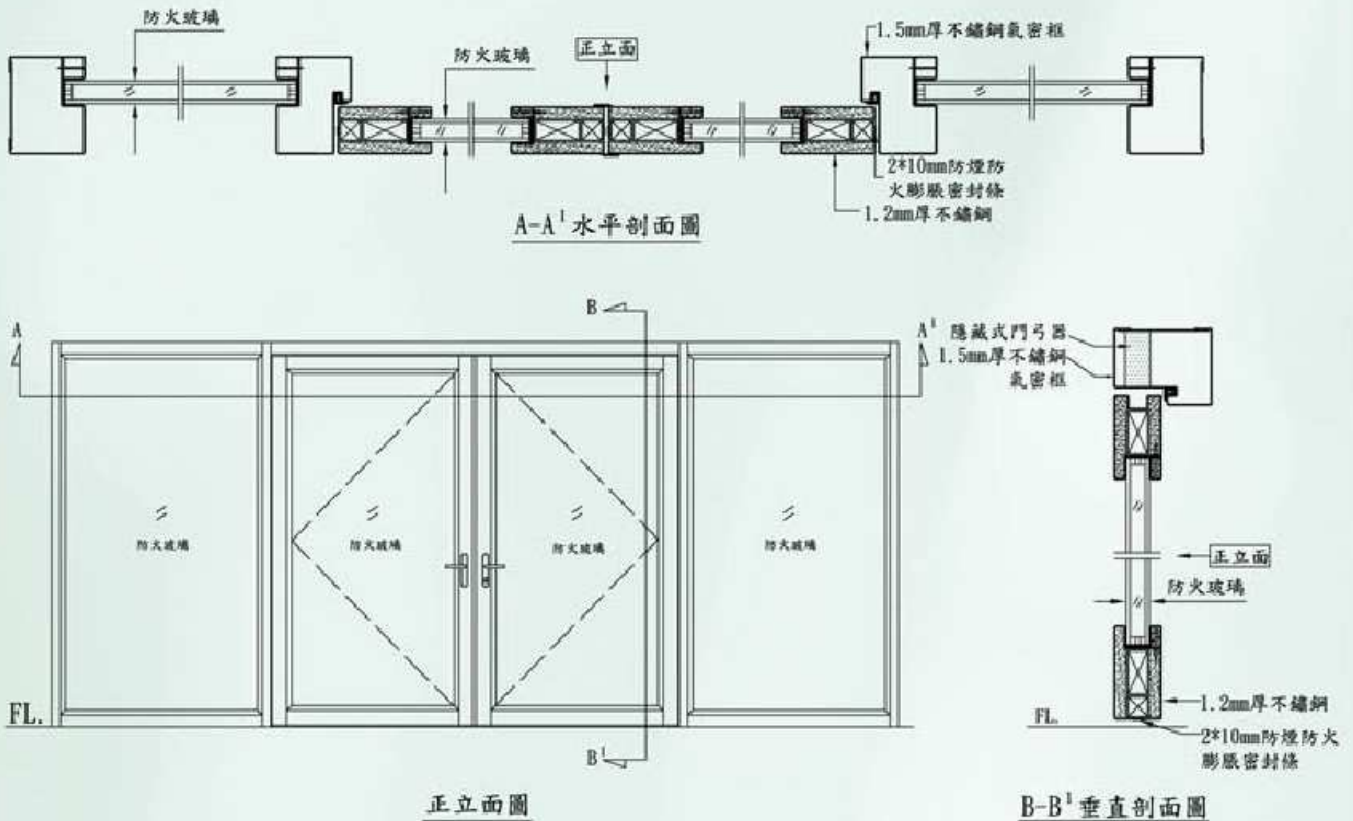

專業 客製化尺寸
適合各式防火玻璃門、窗、隔間牆

安心 台灣產物保險一億元產品責任險

合理 物美價廉 市場最低價



 **九龍開發事業有限公司**
CHEWLONG DEVELOPMENT CO., LTD.

進口防火玻璃 · 台灣區代理
複層防火玻璃 · 台灣製造商

總公司

407台中市西屯區河南路二段520號
TEL: 04-2705-8102
FAX: 04-2702-5787
<http://www.chewlong.com>
E-mail: sales.chewlong@gmail.com

台中廠

428台中市大雅區中清路三段238號
TEL: 04-2566-7892
FAX: 04-2566-8915

台中植物工廠

428台中市大雅區中和三路49號
TEL: 04-2705-8102
FAX: 04-2702-5787

